



www.dialoginvest.com



Домашний
DVD-проигрыватель

DIALOG

VISIO DV-KX20

Руководство пользователя

СОДЕЖАНИЕ

<u>Раздел</u>	<u>стр.</u>
Общая информация	2
Меры предосторожности	3
Установка DVD-проигрывателя	5
Описание органов управления	10
Использование проигрывателя	12
Настройка проигрывателя	18
Устранение неполадок	32
Спецификации	34

СПЕЦИФИКАЦИИ

Типы воспроизводимых дисков:	DVD/DVD-R/DVD-RW MPEG4, DivX (версии 3.11/4.xx/5.xx) VCD, SVCD CD-DA (Audio CD) CD/CD-R/CD-RW MP3, WMA (V7, V8, V9) PHOTO CD (JPEG)
Видеоформаты:	MPEG-1, MPEG-2, MPEG-4, DivX
Аудиоформаты:	MPEG-1 Layer1/Layer2, WMA
Выходные сигналы:	Цветовая система: NTSC/PAL Развертки: interlaced, progressive Аудиосистема: декодированный сигнал AC-3 / цифровой сигнал AC-3 / цифровой сигнал DTS
Частотные характеристики:	CD: 4 Гц 20 КГц (EIA7) DVD: 4 Гц 22 КГц (48K) 4 Гц 44 КГц (96K) Соотношение сигнал/шум: >92 дБ Гармонические искажения: <0.04% Аудиопроцессор: 24 бит, 96 КГц Видеопроцессор: 10 бит
Разъемы для подключения:	Video out (RCA) S-Video out SCART Y Cb/Pb Cr/Pr (5 RCA) VGA out Optical digital audio out Coaxial digital audio out AC3 decoded audio out (6 RCA)
Питание:	220 В, 50 Гц, 25 Вт
Габаритные размеры и вес:	430*260*48 мм (Ш*Г*В), упаковка 520*335*93 мм, вес брутто 3,7 кг

Изготовитель оставляет за собой право вносить изменения в технические характеристики продукта без предварительного уведомления.

Изготовитель: "Ледя Пластик Ко., Лтд." (Leda Plastic Co. Ltd.),
промышленный район Шун-Тянь, Ши Лон Цай Роуд, Шенжень, 518108,
КНР

Импортер: ООО "Диалог", 199106, Россия, г. Санкт-Петербург, В.О.,
Средний пр., 86



Не работают клавиши перемотки и перехода от одной дорожки к другой (FF, FR, PREV, NEXT)

1. Некоторые дорожки/главы на диске невозможно перемотать/пропустить.
2. На диске записана всего одна дорожка/глава.

Нет звука, или звук воспроизводится не из всех подключенных колонок

1. Убедитесь, что Ваша аудиосистема включена и проверьте правильность подключения всех кабелей.
2. Проверьте правильность настроек аудиопараметров в меню проигрывателя.
3. Попробуйте выбрать другую аудиодорожку диска (клавиша AUDIO на пульте ДУ).
4. Убедитесь, что на проигрывателе выключен режим отключения звука (клавиша MUTE на пульте ДУ). Проверьте уровень громкости DVD-проигрывателя и акустической системы.
5. Звук не будет воспроизводиться во время перемотки диска (FF, FR), паузы (PAUSE), пошагового (STEP) и замедленного (SLOW) воспроизведения.

Нет звука, или воспроизводится шум при проигрывании MP3-диска

1. В случае, если на MP3-диске вместе с файлами MP3 записаны файлы других форматов, проигрыватель может демонстрировать такую неисправность при попытке воспроизведения этих файлов. Попробуйте проиграть другой файл с диска.

Не работает или плохо работает пульт ДУ

1. Между инфракрасным пультом ДУ и приемником сигнала на проигрывателе (обозначен стилизованной буквой «R» на передней панели проигрывателя) слишком большое расстояние, какая-либо непроницаемая для ИК лучей преграда. Возможно, Вы пытаетесь управлять проигрывателем с пульта ДУ, располагая его под слишком большим углом к приемнику сигнала.
2. Необходимо заменить батарейки в пульте ДУ.

Благодарим Вас за выбор DVD-проигрывателя DIALOG. Надеемся, что качество и функциональные возможности этого проигрывателя будут полностью соответствовать Вашим требованиям. Желаем Вам и Вашим близким получить как можно больше удовольствия от просмотра видеofilмов и прослушивания любимой музыки.

Персональный DVD-проигрыватель предназначен для домашнего использования и позволяет воспроизводить аудио- и видеоматериалы, записанные на носителях DVD и CD в поддерживаемых форматах.

Пожалуйста, внимательно прочтите настоящее Руководство пользователя перед установкой и подключением проигрывателя. Особенно внимательно ознакомьтесь с разделом "МЕРЫ ПРЕДОСТОРОЖНОСТИ". Сохраните это руководство, чтобы иметь возможность обращаться к нему в дальнейшем.

ОБЩАЯ ИНФОРМАЦИЯ

Типы и форматы воспроизводимых дисков

Ваш DVD-проигрыватель может воспроизводить диски следующих форматов и стандартов:

DVD (Digital Versatile Disk - цифровой многоцелевой диск): одно- и двухсторонний, одно- и двухслойный;

DVD-R/DVD-RW (DVD-Recordable - записываемый DVD / DVD-ReWritable - перезаписываемый DVD);

CD (Compact Disk - компакт-диск);

CD-R/CD-RW (записываемый CD, перезаписываемый CD);

MPEG4 версий 3.11, 4.xx, 5.xx;

DivX;

MP3 (MPEG-1 layer 3), **WMA** (Windows Media Audio);

VCD (Video CD), **SVCD** (Super Video CD)

Photo CD (JPEG)

Правильный уход за дисками

На видео- и компакт-дисках записаны цифровые данные с высокой степенью сжатия, поэтому дискам требуется специальный уход. Беря диск в руки, держите его пальцами за края, старайтесь не касаться поверхностей диска.

Не гните и не сдавливайте диск, не располагайте диск под прямыми солнечными лучами или вблизи нагревательных приборов (в зонах с повышенной температурой).

Храните диск и в специальных футлярах в вертикальном положении в проветриваемом помещении с нормальной влажностью воздуха.

Очищайте поверхность диска только сухой безворсовой материей, не применяя больших усилий, не используйте какие-либо химические вещества и препараты.

МЕРЫ ПРЕДОСТОРОЖНОСТИ



Чтобы не подвергнуться удару электрическим током, не пытайтесь вскрыть корпус проигрывателя. Все процедуры по диагностике и ремонту должны проводиться квалифицированными специалистами.



Не располагайте проигрыватель вблизи радиаторов отопительной системы и под прямыми лучами солнца.



Не допускайте попадания влаги в корпус проигрывателя. Не используйте проигрыватель в условиях повышенной влажности воздуха.

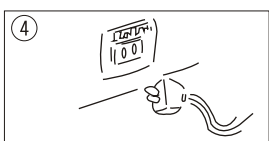

Полностью выключайте питание проигрывателя и вынимайте вилку из розетки, если проигрыватель долгое время не используется.



При отключении вилки от розетки не дергайте за сетевой шнур, тяните только за корпус вилки. Не беритесь за сетевой шнур влажными руками!



Не допускайте попадания предметов в корпус проигрывателя через технологические отверстия. Не закрывайте вентиляционные отверстия в корпусе проигрывателя, это может привести к перегреву электронных компонентов проигрывателя и выходу его из строя.

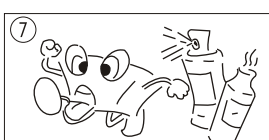

Не используйте абразивные материалы и химические средства для чистки, это может испортить покрытие корпуса. Чистку проводите только с помощью мягкой сухой чистой материи.



Располагайте проигрыватель на некотором удалении от прочих устройств и предметов для обеспечения лучшей вентиляции и охлаждения электронных элементов.

ВОЗМОЖНЫЕ НЕИСПРАВНОСТИ И СПОСОБЫ ИХ УСТРАНЕНИЯ

В случае, если Вы столкнулись с какой-либо проблемой при эксплуатации проигрывателя, обратите внимание на этот раздел. Возможно, приведенная здесь информация поможет Вам.

Проигрыватель не включается

1. Убедитесь, что вилка сетевого шнура проигрывателя включена в розетку переменного тока 220 В / 50 Гц.
2. Убедитесь, что нажата кнопка POWER на передней панели проигрывателя.

Диск не воспроизводится

1. Убедитесь, что диск установлен в лоток, и лоток закрыт. Попробуйте еще раз открыть и закрыть лоток.
2. Диск может быть установлен "вверх ногами". Установите диск в лоток так, чтобы та сторона диска, на которую нанесены текст и/или изображения, была обращена вверх.
3. Диск пуст или записан в формате, не поддерживаемом Вашим проигрывателем.
4. Поверхность диска повреждена или сильно загрязнена. Протрите поверхность диска сухой безворсовой материей. Попробуйте загрузить другой диск.
5. Если проигрыватель эксплуатировался в условиях повышенной влажности, в корпусе проигрывателя мог скопиться конденсат. Отключите проигрыватель от электрической сети и оставьте его на несколько часов.

Нет изображения

1. Убедитесь, что Ваш телевизор/монитор включен и настроен на работу с DVD-проигрывателем.
2. Проверьте правильность подключения кабелей и их целостность.
3. Попытайтесь поменять видеостандарт проигрывателя клавишей VIDEO на пульте ДУ. Несколько раз с промежутками около 20 секунд нажмите эту клавишу.

Изображение сильно зашумлено или искажено

1. Поверхность диска повреждена или сильно загрязнена. Протрите поверхность диска сухой безворсовой материей. Попробуйте загрузить другой диск.
2. Попытайтесь поменять видеостандарт проигрывателя клавишей VIDEO на пульте ДУ. Несколько раз с промежутками около 20 секунд нажмите эту клавишу.
3. На диске некачественная запись. Попробуйте загрузить другой диск.

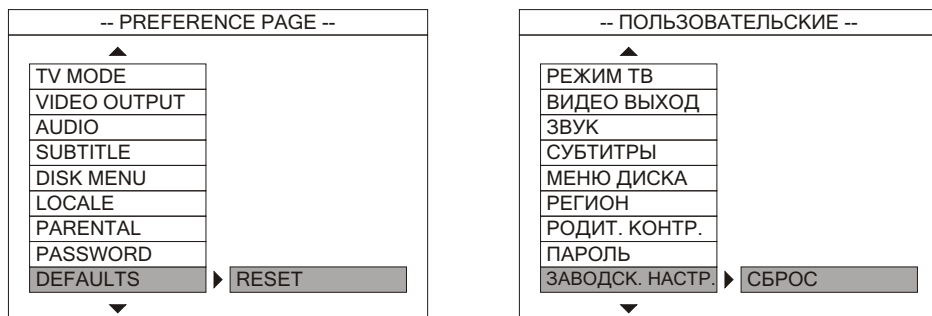

Заводская настройка

Воспользовавшись этим пунктом меню, Вы можете сбросить все настройки проигрывателя к предустановленным на заводе-изготовителе.

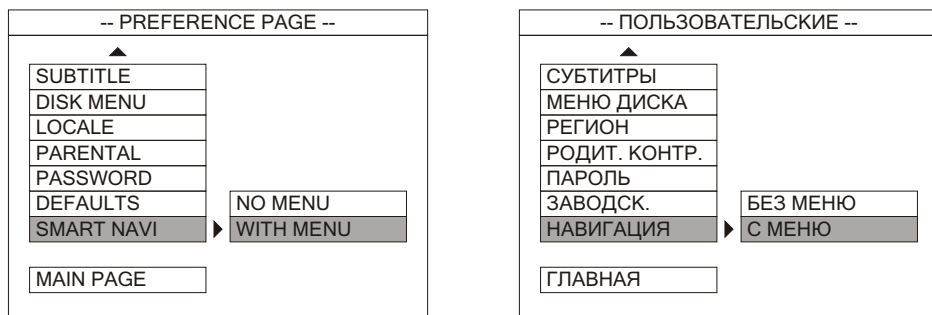

Навигация

Вы можете включить или выключить меню для воспроизведения дисков

В случае электростатического разряда на корпус проигрывателя, отключите его от сети переменного тока и включите вновь.

При транспортировке или перемещении проигрывателя с места на место, предварительно извлеките из него диск.

Отключите проигрыватель от розетки переменного тока и обратитесь за квалифицированным обслуживанием в мастерскую в случае:

- возгорания проигрывателя или появления дыма из корпуса;
- повреждения изоляции сетевого шнура проигрывателя;
- серьезного физического повреждения корпуса проигрывателя вследствие его падения или удара.

УСТАНОВКА DVD-ПРОИГРЫВАТЕЛЯ

Распаковка

В комплект поставки DVD-проигрывателя входят:

- DVD-проигрыватель;
- Инфракрасный пульт дистанционного управления (ДУ);
- Кабель для подключения источников аудио- и видеосигналов (3RCA-3RCA, 1.2 м);
- Батарейки AAA для пульта ДУ (2 шт.);
- Настоящее руководство пользователя;
- Упаковка и упаковочный материал.

Замечание: мы просим Вас аккуратно распаковывать изделие и, по возможности, сохранить упаковку и упаковочный материал до окончания гарантийного срока.

Установка батареек в пульт ДУ

- Откройте батарейный отсек пульта ДУ.
- Установите две батарейки в отсек соблюдая полярность (см. метки «+» и «-» в батарейном отсеке).
- Закройте батарейный отсек.

Замечание: если Вы долгое время не используете пульт ДУ, извлеките из него батарейки.

Внимание! Батарейки из комплекта поставки не являются перезаряжаемыми. Попытка перезарядки батареек может привести к взрыву и возгоранию!

Внимание! При необходимости замены батареек заменяйте их попарно, замена лишь одной батарейки приведет к быстрому выходу из строя обеих.

Расположите DVD-проигрыватель на ровной горизонтальной поверхности, на таком расстоянии от Вашего телевизора и акустической системы, которое позволит Вам легко подключить все необходимые кабели. Располагая проигрыватель, также учитывайте удобство управления им с помощью пульта ДУ (радиус действия пульта ДУ около 5 метров, угол уверенного приема ИК луча около 30 градусов по вертикали и горизонтали) и нормальное восприятие информации, отображаемой на дисплее проигрывателя.

фильма, т.е. для какой возрастной группы диск рекомендуем к просмотру. Вы можете выбрать жесткое ограничение по рейтингу воспроизводимых фильмов, защитив это ограничение паролем.

-- PREFERENCE PAGE --	
TV TYPE	
TV MODE	
VIDEO OUTPUT	
AUDIO	
SUBTITLE	
DISK MENU	
LOCALE	
PARENTAL	
PASSWORD	▶ CHANGE



-- PASSWORD CHANGE PAGE --	
OLD PASSWORD	<input type="text"/>
NEW PASSWORD	<input type="text"/>
CONFIRM PWD	<input type="text"/>

-- ПОЛЬЗОВАТЕЛЬСКИЕ --	
ТИП ТВ	
РЕЖИМ ТВ	
ВИДЕО ВЫХОД	
ЗВУК	
СУБТИТРЫ	
МЕНЮ ДИСКА	
РЕГИОН	
РОДИТ. КОНТР.	
ПАРОЛЬ	▶ ЗАМЕНА



-- ЗАМЕНА ПАРОЛЯ --	
СТАРЫЙ ПАРОЛЬ	<input type="text"/>
НОВЫЙ ПАРОЛЬ	<input type="text"/>
ПОДТВЕРЖДЕНИЕ	<input type="text"/>

Вводимый пароль должен состоять из четырех цифр (вводятся цифровыми клавишами). Для предотвращения случайного неправильного ввода новый пароль вводится дважды. При вводе пароля его цифры не отображаются на экране (вместо цифр - символы "X"). Перед вводом нового пароля Вы должны указать старый пароль. Пароль по-умолчанию (заводская настройка) - "3308".

-- PREFERENCE PAGE --	
TV TYPE	ENGLISH
TV MODE	FRENCH
VIDEO OUTPUT	ITALIAN
AUDIO	GERMAN
SUBTITLE	PORTUGUESE
DISK MENU	SPANISH
LOCALE	SWEDISH
PARENTAL	DANISH
PASSWORD	

-- ПОЛЬЗОВАТЕЛЬСКИЕ --	
ТИП ТВ	АНГЛИЙСКИЙ
РЕЖИМ ТВ	ФРАНЦУЗСКИЙ
ВИДЕО ВЫХОД	ИТАЛЬЯНСКИЙ
ЗВУК	НЕМЕЦКИЙ
СУБТИТРЫ	ПОРТУГАЛЬСКИЙ
МЕНЮ ДИСКА	ИСПАНСКИЙ
РЕГИОН	ШВЕДСКИЙ
РОДИТ. КОНТР.	ДАТСКИЙ
ПАРОЛЬ	

-- PREFERENCE PAGE --	
TV TYPE	CHINA
TV MODE	FRANCE
VIDEO OUTPUT	HONG KONG
AUDIO	JAPAN
SUBTITLE	TAIWAN
DISK MENU	
LOCALE	GBR
PARENTAL	USA
PASSWORD	

-- ПОЛЬЗОВАТЕЛЬСКИЕ --	
ТИП ТВ	КИТАЙ
РЕЖИМ ТВ	ФРАНЦИЯ
ВИДЕО ВЫХОД	ГОНКОНГ
ЗВУК	ЯПОНИЯ
СУБТИТРЫ	ТАЙВАНЬ
МЕНЮ ДИСКА	
РЕГИОН	ВЕЛИКОБРИТАНИЯ
РОДИТ. КОНТР.	США
ПАРОЛЬ	

Звук, субтитры, меню диска, регион

Предпочитаемый язык для звуковой дорожки диска, субтитров, меню диска. Обычно эти параметры перекрывается данными, записанными на самом DVD, т.е. диск, записанный для России, при воспроизведении будет настраивать вышеперечисленные параметры для русского языка.

-- PREFERENCE PAGE --	
TV TYPE	1 G
TV MODE	2
VIDEO OUTPUT	3 PG
AUDIO	4 PG 13
SUBTITLE	5
DISK MENU	6 PG-R
LOCALE	7 NC-17
PARENTAL	8 ADULT
PASSWORD	OFF

-- ПОЛЬЗОВАТЕЛЬСКИЕ --	
ТИП ТВ	1 G
РЕЖИМ ТВ	2
ВИДЕО ВЫХОД	3 PG
ЗВУК	4 PG 13
СУБТИТРЫ	5
МЕНЮ ДИСКА	6 PG-R
РЕГИОН	7 NC-17
РОДИТ. КОНТР.	8 ADULT
ПАРОЛЬ	ВЫКЛ

Родительский контроль

Некоторые DVD несут на себе информацию о рейтинге записанного

Подключение

Внимание! Все операции по подключению и отключению кабелей должны производиться только после того, как Вы убедились, что DVD-проигрыватель полностью выключен, то есть шнур питания проигрывателя не подключен в розетку переменного тока.

Вы можете подключить проигрыватель к телевизору или монитору, воспользовавшись одним из разъемов на задней панели проигрывателя:

VIDEO (композитный видеосигнал) (желтый разъем RCA) кабель RCA-RCA (из комплекта поставки) ко входу VIDEO IN телевизора;

S-VIDEO (раздельный видеосигнал для яркости/цветности) кабель S-VIDEO (в комплект поставки не входит) ко входу S-VIDEO телевизора;

SCART кабель SCART-SCART или SCART-RCA (в комплект поставки не входит) ко входу SCART или VIDEO IN телевизора;

Разъемы "Y", "Cb/Pb", "Cr/Pr" (компонентный видеосигнал, прогрессивная развертка) три кабеля RCA-RCA (в комплект поставки не входят) соответствующие разъемы Вашего телевизора;

VGA OUTPUT кабель VGA (приобретаются отдельно или используется кабель из комплекта поставки Вашего монитора или телевизора) к монитору или разъему VGA телевизора.

За дополнительной информацией обратитесь к руководству пользователя Вашего телевизора (монитора).

Вы можете подключить проигрыватель к разнообразным устройствам для воспроизведения звука:

При использовании стереоаппаратуры (встроенные колонки в телевизоре, стереоусилитель, пара активных колонок) подключите их кабелем 2RCA-2RCA (из комплекта поставки). Используйте гнезда "FRONT L" (левый канал) и "FRONT R" (правый канал) на задней панели проигрывателя и соответствующие гнезда AUDIO IN на Вашей стереоаппаратуре.

При подключении акустической системы 5.1, не имеющей встроенного декодера сигнала AC-3 и DTS, используйте 3 кабеля 2RCA-2RCA (в комплект поставки DVD-проигрывателя не входят). Кабели должны быть подключены к гнездам на задней панели проигрывателя ("FRONT L" (или

“FL”, передний левый канал), “FRONT R” (или “FR”, передний правый канал), “SUR L” (или “SL”, задний левый канал), “SUR R” (или “SR”, задний правый канал), “CENTER” (или “CEN”, центральный канал), “SUB” (или “SW”, канал сабвуфера)). Другими концами кабеля подключаются к соответствующим гнездам акустической системы.

При подключении акустической системы 5.1 со встроенным декодером сигнала AC-3 или DTS используйте оптический (optical) или коаксиальный (coaxial) кабель (приобретаются отдельно).

Для подключения оптического кабеля на задней панели проигрывателя предусмотрен выход “OPTICAL”. Перед подключением оптического кабеля извлеките из гнезда выхода специальную пластиковую заглушку. Если гнездо не используется, верните заглушку обратно.

Для подключения коаксиального кабеля используйте гнездо “COAXIAL” на задней панели проигрывателя.

Другими концами кабеля подключаются к соответствующим гнездам акустической системы.

Этим же способом могут быть подключены стереосистемы, имеющие соответствующие входы.

За дополнительной информацией обратитесь к руководству пользователя Вашей акустической системы.

Для обеспечения качественного звучания Вашего домашнего кинотеатра рекомендуем использовать акустические системы “DIALOG” (<http://www.dialoginvest.com>).

Возможно, что подключение аудио- и видеоаппаратуры потребует внесения изменений в настройки проигрывателя. Все необходимые инструкции по изменению настроек представлены в соответствующем разделе настоящего Руководства.

Подключите DVD-проигрыватель шнуром питания (на задней панели устройства) к розетке переменного тока 220 В / 50 Гц. Теперь Ваш проигрыватель полностью готов к работе!

-- PREFERENCE PAGE --	
TV TYPE	
TV MODE	
VIDEO OUTPUT	S-VIDEO
AUDIO	Y Pb Pr
SUBTITLE	RGB
DISK MENU	
LOCALE	
PARENTAL	
PASSWORD	

-- ПОЛЬЗОВАТЕЛЬСКИЕ --	
ТИП ТВ	
РЕЖИМ ТВ	
ВИДЕО ВЫХОД	S-VIDEO
ЗВУК	Y Pb Pr
СУБТИТРЫ	RGB
МЕНЮ ДИСКА	
РЕГИОН	
РОДИТ. КОНТР.	
ПАРОЛЬ	

Видеовыход

Выбор активного выхода для видеосигнала.

-- PREFERENCE PAGE --	
TV TYPE	ENGLISH
TV MODE	FRENCH
VIDEO OUTPUT	ITALIAN
AUDIO	GERMAN
SUBTITLE	PORTUGUESE
DISK MENU	SPANISH
LOCALE	SWEDISH
PARENTAL	DANISH
PASSWORD	

-- ПОЛЬЗОВАТЕЛЬСКИЕ --	
ТИП ТВ	АНГЛИЙСКИЙ
РЕЖИМ ТВ	ФРАНЦУЗСКИЙ
ВИДЕО ВЫХОД	ИТАЛЬЯНСКИЙ
ЗВУК	НЕМЕЦКИЙ
СУБТИТРЫ	ПОРТУГАЛЬСКИЙ
МЕНЮ ДИСКА	ИСПАНСКИЙ
РЕГИОН	ШВЕДСКИЙ
РОДИТ. КОНТР.	ДАТСКИЙ
ПАРОЛЬ	

-- PREFERENCE PAGE --	
TV TYPE	ENGLISH
TV MODE	FRENCH
VIDEO OUTPUT	ITALIAN
AUDIO	GERMAN
SUBTITLE	PORTUGUESE
DISK MENU	SPANISH
LOCALE	SWEDISH
PARENTAL	DANISH
PASSWORD	

-- ПОЛЬЗОВАТЕЛЬСКИЕ --	
ТИП ТВ	АНГЛИЙСКИЙ
РЕЖИМ ТВ	ФРАНЦУЗСКИЙ
ВИДЕО ВЫХОД	ИТАЛЬЯНСКИЙ
ЗВУК	НЕМЕЦКИЙ
СУБТИТРЫ	ПОРТУГАЛЬСКИЙ
МЕНЮ ДИСКА	ИСПАНСКИЙ
РЕГИОН	ШВЕДСКИЙ
РОДИТ. КОНТР.	ДАТСКИЙ
ПАРОЛЬ	



-- PREFERENCE PAGE --

- TV TYPE
- TV MODE
- VIDEO OUTPUT
- AUDIO
- SUBTITLE
- DISK MENU
- LOCALE
- PARENTAL
- PASSWORD



-- PREFERENCE PAGE --

- | | |
|--------------|-------------|
| TV TYPE | MULTISYSTEM |
| TV MODE | NTSC |
| VIDEO OUTPUT | PAL |
| AUDIO | |
| SUBTITLE | |
| DISK MENU | |
| LOCALE | |
| PARENTAL | |
| PASSWORD | |



Тип ТВ
Выбор стандарта ТВ

-- PREFERENCE PAGE --

- | | |
|--------------|-------------|
| TV TYPE | |
| TV MODE | INTERLACED |
| VIDEO OUTPUT | PROGRESSIVE |
| AUDIO | |
| SUBTITLE | |
| DISK MENU | |
| LOCALE | |
| PARENTAL | |
| PASSWORD | |



Режим ТВ
Выбор режима развертки.



-- ПОЛЬЗОВАТЕЛЬСКИЕ --

- ТИП ТВ
- РЕЖИМ ТВ
- ВИДЕО ВЫХОД
- ЗВУК
- СУБТИТРЫ
- МЕНЮ ДИСКА
- РЕГИОН
- РОДИТ. КОНТР.
- ПАРОЛЬ



-- ПОЛЬЗОВАТЕЛЬСКИЕ --

- | | |
|---------------|-------------|
| ТИП ТВ | МУЛЬТИСИСТ. |
| РЕЖИМ ТВ | NTSC |
| ВИДЕО ВЫХОД | PAL |
| ЗВУК | |
| СУБТИТРЫ | |
| МЕНЮ ДИСКА | |
| РЕГИОН | |
| РОДИТ. КОНТР. | |
| ПАРОЛЬ | |



-- ПОЛЬЗОВАТЕЛЬСКИЕ --

- | | |
|---------------|---------------|
| ТИП ТВ | |
| РЕЖИМ ТВ | ЧЕРЕЗСТРОЧНЫЙ |
| ВИДЕО ВЫХОД | ПРОГРЕССИВНЫЙ |
| ЗВУК | |
| СУБТИТРЫ | |
| МЕНЮ ДИСКА | |
| РЕГИОН | |
| РОДИТ. КОНТР. | |
| ПАРОЛЬ | |



Схемы подключения аудио- и видеоаппаратуры к DVD-проигрывателю

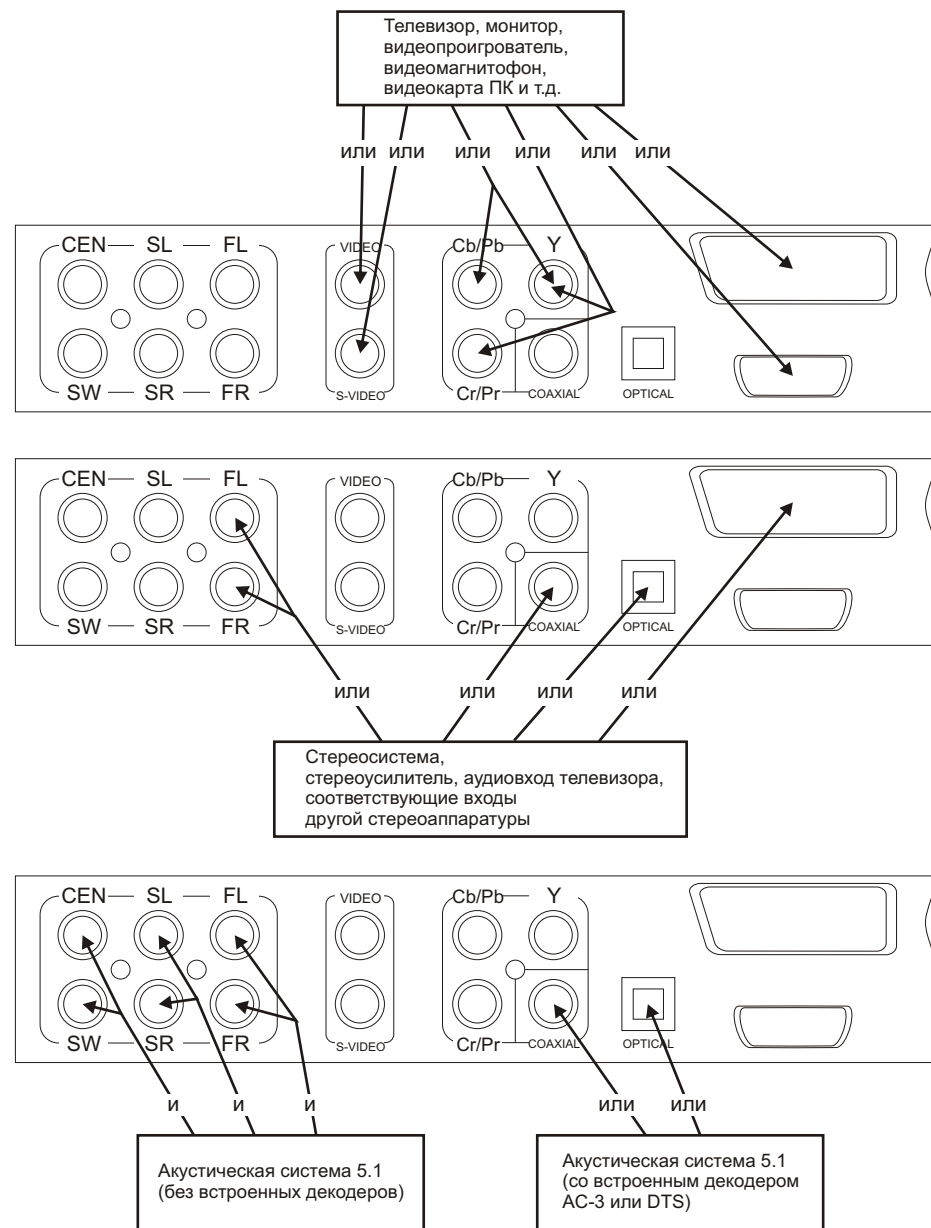

Задняя панель DVD-проигрывателя

Замечание: внешний вид задней панели проигрывателя может отличаться от описанного ниже.

Аудио- и видеовыходы

1. Центральный канал для аналогового подключения системы 5.1
2. Канал сабвуфера для аналогового подключения системы 5.1
3. Тыловой левый канал для аналогового подключения системы 5.1
4. Тыловой правый канал для аналогового подключения системы 5.1
5. Передний левый канал для аналогового подключения системы 5.1 (левый канал для подключения стереосистемы)
6. Передний правый канал для аналогового подключения системы 5.1 (правый канал для подключения стереосистемы)
7. Композитный видеовыход
8. S-VIDEO выход
9. Гнездо компонентного видеовыхода Cb/Pb
10. Гнездо компонентного видеовыхода Cr/Pr
11. Гнездо компонентного видеовыхода Y
12. Разъем для цифрового подключения стереосистемы или системы 5.1 коаксиальным кабелем
13. Разъем для цифрового подключения стереосистемы или системы 5.1 оптическим кабелем
14. Выход SCART (Syndicat des Constructeurs Appareils Radio Resepteurs et Televiseurs)
15. Разъем VGA

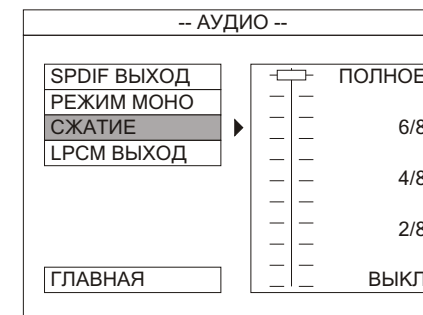
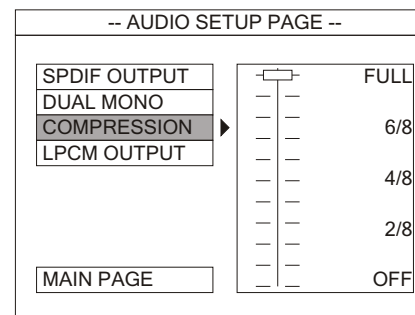
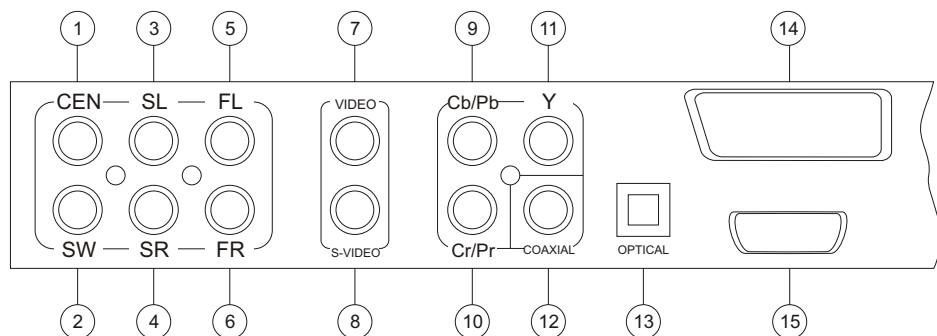

Сжатие

Вы можете выбрать степень сжатия сигнала.

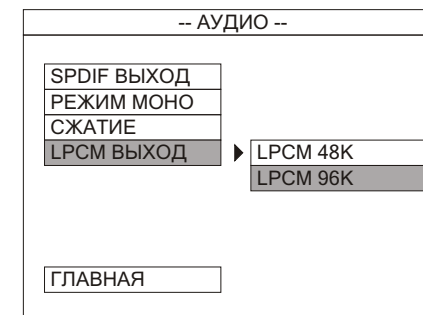
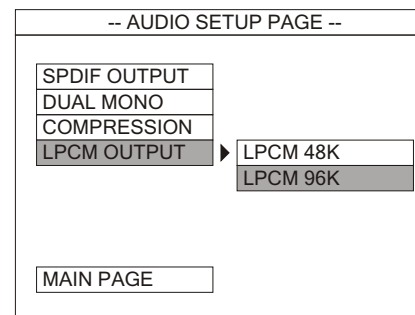

LPCM выход

Вы можете выбрать частоту дискретизации сигнала при выборе выхода SPDIF/PCM.

Пользовательские настройки

Эти настройки доступны для изменения только в режиме STOP проигрывателя.

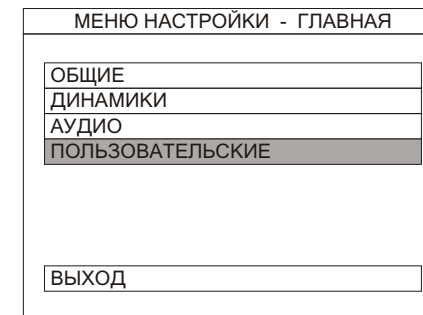
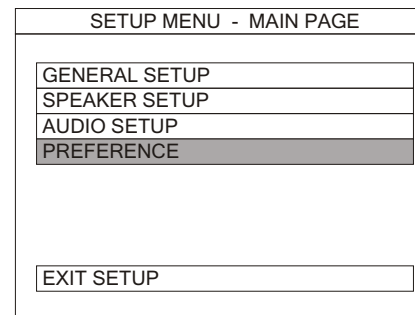

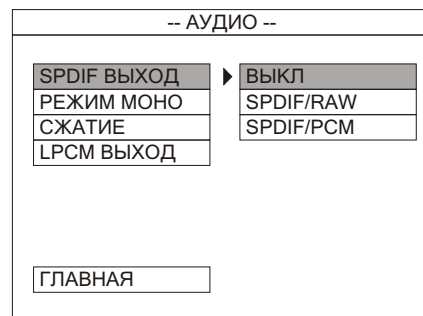
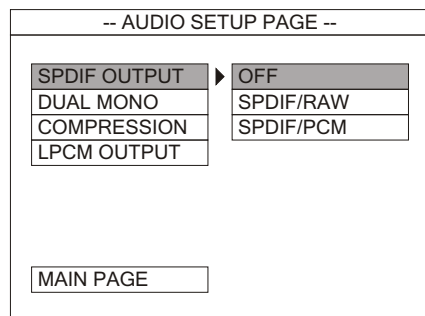

SPDIF выход

В этом пункте меню Вы можете настроить используемый проигрывателем выход для воспроизведения аудиосигнала:

- ВЫКЛ - используется встроенный декодер сигнала 5.1 и аналоговые выходы проигрывателя;
- SPDIF/RAW - используется внешний декодер сигнала 5.1 и цифровой выходы проигрывателя;
- SPDIF/PCM - используется внешний декодер стереосигнала и цифровые выходы проигрывателя.

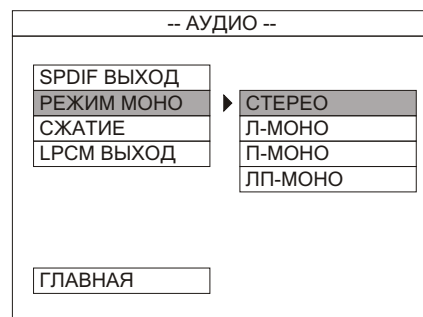
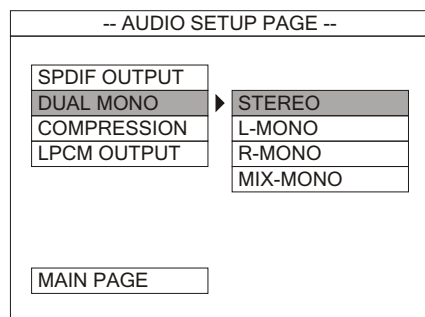

Режим моно

Вы можете выбрать способ микширования аналогового стереосигнала или сигнала 5.1 для воспроизведения на монофонической аппаратуре (встроенный динамик телевизора, например).

В зависимости от выбора, на выход проигрывателя будет подаваться либо стерео-сигнал, либо сигнал с левого канала, либо сигнал с правого канала, либо смешанный сигнал с обоих каналов.

ОПИСАНИЕ ОРГАНОВ УПРАВЛЕНИЯ

Замечание: внешний вид органов управления DVD-проигрывателя и пульта ДУ могут незначительно отличаться от описанных ниже.

Передняя панель DVD-проигрывателя

1. Кнопка включения/выключения
2. Лоток загрузки дисков
3. Кнопка «Предыдущий»
4. Кнопка «Следующий»
5. Кнопка «Назад»
6. Кнопка «Вперед»
7. Гнездо микрофона 1
8. Гнездо микрофона 2
9. Регулятор эффекта «эхо» для микрофонов
10. Регулятор громкости для микрофонов
11. Информационный дисплей
12. Приемник ИК сигнала от пульта ДУ
13. Кнопка «Открытие/закрытие лотка»
14. Кнопка «Воспроизведение/пауза»
15. Кнопка «Стоп»
16. L/R (выбор режима смешивания аудиоканалов MONO/STEREO)

Органы управления (пп. 7-10) служат для обеспечения функции KARAOKE проигрывателя. Вы можете одновременно подключить до двух микрофонов в гнезда 7 и 8 и регулировать эффект «эхо» и громкость регуляторами 9 и 10.

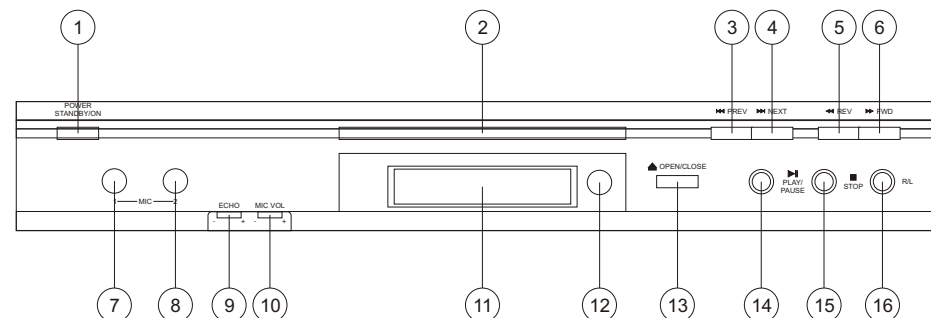

Пульт ДУ

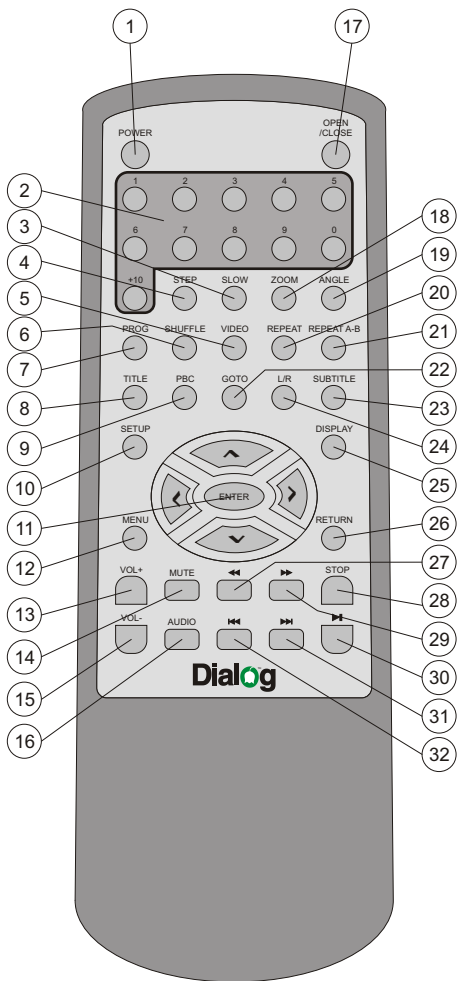

1. POWER (перевод проигрывателя в режим ожидания/вывод проигрывателя из режима ожидания)
2. NUMERIC KEYS (цифровые клавиши)
3. SLOW (замедленное воспроизведение)
4. STEP (покадровое воспроизведение)
5. VIDEO (смена режима развертки INTERLACED/PROGRESSIVE)
6. SHUFFLE (случайный порядок воспроизведения дорожек)
7. PROG (программирование порядка воспроизведения дорожек диска)
8. TITLE (возврат к оглавлению диска)
9. PBC (вызов меню диска VCD)
10. SETUP (вызов меню настроек проигрывателя)
11. UP/DOWN/LEFT/RIGHT/ENTER (клавиши навигации в меню ВВЕРХ/ВНИЗ/ВЛЕВО/ВПРАВО/ВВОД)
12. MENU (вызов меню диска)
13. VOL+ (увеличение громкости)
14. MUTE (отключение звука)
15. VOL- (уменьшение громкости)
16. AUDIO (выбор языка аудиодорожки)
17. OPEN/CLOSE (открытие/закрытие лотка загрузки диска)
18. ZOOM (управление масштабированием изображения)
19. ANGLE (выбор ракурса изображения)
20. REPEAT (повтор воспроизведения)
21. REPEAT A-B (повтор воспроизведения выбранного фрагмента)
22. GOTO (переход к указанной дорожке)
23. SUBTITLE (переключение субтитров)
24. L/R (выбор режима смешивания аудиоканалов MONO/STEREO)
25. DISPLAY (вызов экранного информационного меню)
26. RETURN (возврат в главное меню диска VCD)
27. FR (быстрая перемотка назад)
28. STOP (стоп)
29. FF (быстрая перемотка вперед)
30. PLAY/PAUSE (воспроизведение/пауза)
31. NEXT (переход к следующей дорожке)
32. PREV (переход к предыдущей дорожке)

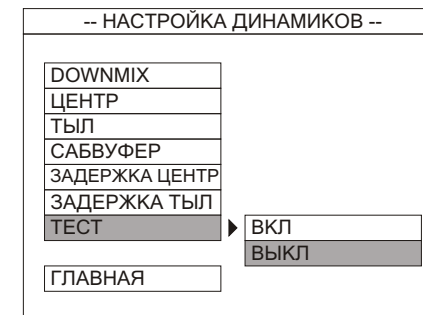
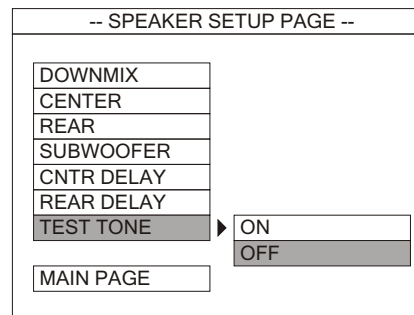

Тест

Включением этого пункта меню Вы можете проверить правильность подключения Вашей акустической системы 5.1.

Настройки аудио

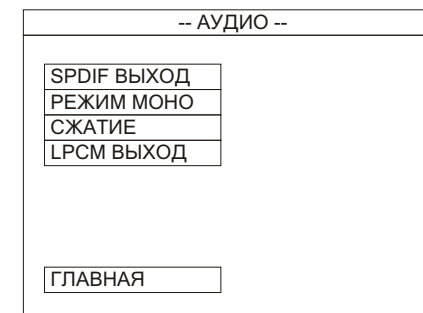
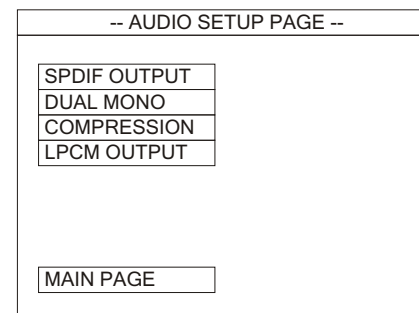
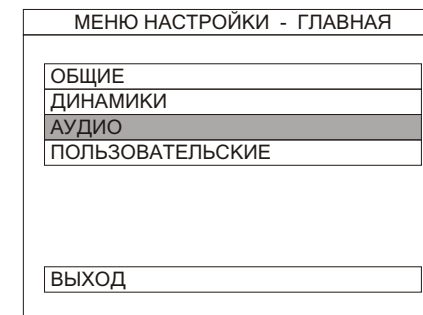
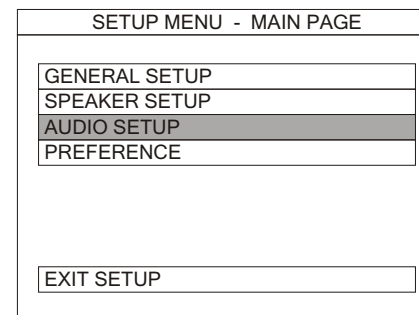

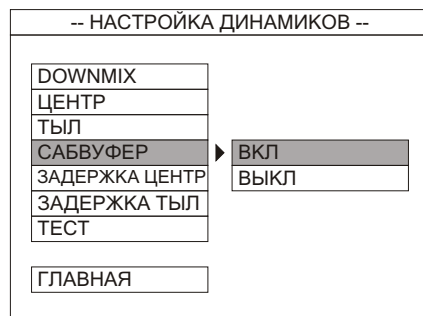
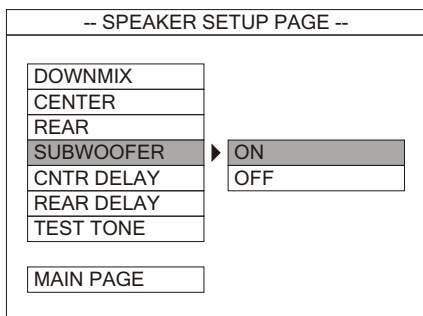

Центр, тыл, сабвуфер

Эти пункты меню позволяют включать и выключать каналы воспроизведения 5.1 звуковой дорожки отдельно для центрального канала, канала сабвуфера и обоих тыловых каналов.

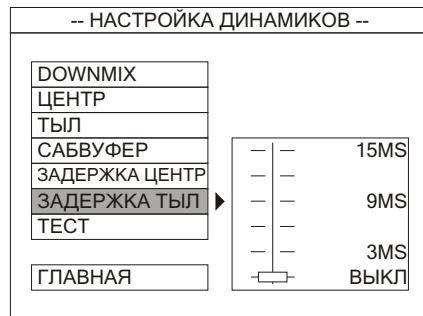
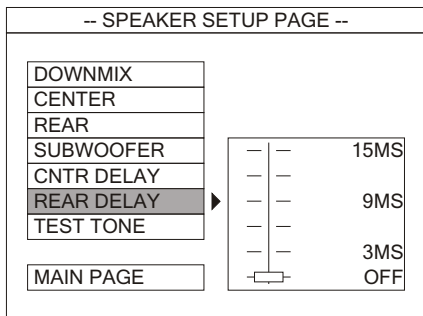
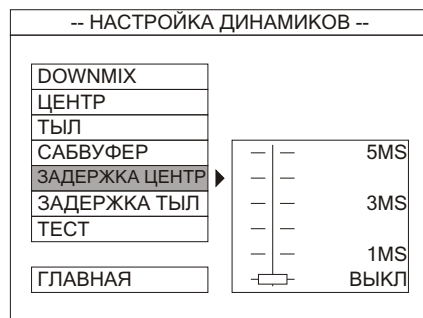
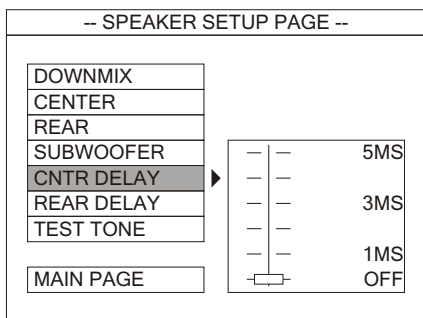

Задержка центр, задержка тыл

В этих меню регулируются принудительные задержки сигнала для тыловых и центрального канала (такая настройка может улучшить представление звуковой сцены и придать ощущение присутствия слушателю).

ИСПОЛЬЗОВАНИЕ ПРОИГРЫВАТЕЛЯ

Проигрывание диска

Включите питание DVD-проигрывателя кнопкой на передней панели. Включите Ваш телевизор (монитор) и акустическую систему. Произведите необходимые настройки телевизора и акустической системы так, чтобы они были готовы для воспроизведения видео- и/или аудиодорожки с диска. Если в проигрывателе не установлен диск, то на экране телевизора отобразится заставка-приглашение.

Внимание! Если изображение на экране искажено, урезано, либо представлено черно-белым, то Вам необходимо согласовать видеостандарты Вашего телевизора и проигрывателя. Изменение видеостандарта проигрывателя осуществляется с пульта ДУ клавишей VIDEO и через меню проигрывателя. Доступные варианты: PAL, NTSC, MULTISYSTEM, INTERLEACED, PROGRESSIVE. За информацией о способах изменения видеостандарта телевизора (монитора) обратитесь к инструкции по эксплуатации Вашего телевизора (монитора).

Нажмите кнопку OPEN/CLOSE на передней панели DVD-проигрывателя или на пульте ДУ (индикация на дисплее - OPEN). Поместите диск в открывшийся лоток (CD и односторонние DVD должны располагаться в лотке стороной с записью вниз). Нажмите кнопку OPEN/CLOSE снова; лоток закроется (индикация на дисплее - CLOSE). Проигрывателю потребуется некоторое время на прочтение заголовка диска (индикация на дисплее - LOAD), после чего либо начнется автоматическое воспроизведение диска, либо на экране телевизора появится меню диска (навигация в меню осуществляется клавишами UP (вверх) / DOWN (вниз) / LEFT (влево) / RIGHT (вправо) / ENTER (ввод) на пульте ДУ). На дисплее DVD-проигрывателя будет отображаться символ загруженного диска, а также пиктограмма, обозначающая тип диска (DVD, CD, VCD, SVCD, MP3).

Внимание! Перед загрузкой нового диска в лоток, убедитесь, что Вы извлекли из проигрывателя предыдущий диск.

Все возможности по настройке проигрывателя и использованию его функция изложены в следующих разделах.

Основные операции

POWER	<p>Включение/выключение режима энергосбережения проигрывателя. Помните, что полностью обесточить проигрыватель можно только отключением его от розетки переменного тока. Не забывайте выключать проигрыватель (переводить его в режим энергосбережения), если Вы им не пользуетесь в данный момент.</p>
<p>OPEN/CLOSE</p> 	<p>Открытие/закрытие лотка для загрузки дисков. Если Вы открываете лоток, не нажимая предварительно клавишу STOP, то, при повторной загрузке того же диска, автоматически начнется воспроизведение с той же позиции, на которой воспроизведение было остановлено. При загрузке нового диска информация о месте остановки воспроизведения теряется.</p>
<p>PLAY/PAUSE</p> 	<p>Начало воспроизведения / пауза в воспроизведении. Нажатие на эту клавишу инициирует воспроизведение записи на диске. Повторное нажатие приостанавливает воспроизведение (режим стоп-кадра, звук не воспроизводится). Следующее нажатие продолжит воспроизведение с места паузы.</p>
	<p>Перемотка вперед / перемотка назад. Осуществляют перемотку (ускоренное воспроизведение) записи вперед или назад. Повторные нажатия на соответствующие клавиши меняют скорость перемотки. Нажатием клавиши PLAY Вы можете вернуться к нормальной скорости воспроизведения.</p>
	<p>Следующая дорожка / предыдущая дорожка. Переход вперед или назад на одну дорожку (главу для DVD, файл на MP3-диске, запись на Audio-CD и т.д.) на диске.</p>
<p>STOP</p> 	<p>Стоп / предварительный стоп. Клавиша предназначена для остановки воспроизведения. В случае однократного нажатия на клавишу, последующее нажатие клавиши PLAY продолжит воспроизведение с места остановки. Двукратное нажатие на клавишу STOP полностью остановит воспроизведение.</p>
<p>DISPLAY</p>	<p>Информационная строка. Отображает на экране текущие данные о воспроизводимом диске. Множественное нажатие на клавишу позволит получить разную информацию и скрыть информационную строку.</p>
<p>PBC</p>	<p>Отображает навигационное меню для дисков VCD. Не все диски VCD имеют соответствующее меню. Разные диски содержат разное по виду и структуре меню.</p>

-- SPEAKER SETUP PAGE --

DOWNMIX	▶	LT/RT
CENTER		STEREO
REAR		OFF
SUBWOOFER		
CNTR DELAY		
REAR DELAY		
TEST TONE		

MAIN PAGE

-- НАСТРОЙКА ДИНАМИКОВ --

DOWNMIX	▶	Л/П
ЦЕНТР		СТЕРЕО
ТЫЛ		ВЫКЛ
САБВУФЕР		
ЗАДЕРЖКА ЦЕНТР		
ЗАДЕРЖКА ТЫЛ		
ТЕСТ		

ГЛАВНАЯ

Микширование

Настройки микширования аудиоканалов для прослушивания звуковой дорожки 5.1 на стереоаппаратуре:

- Л/П: воспроизводится сигнал для правого и левого передних каналов;
- СТЕРЕО: звук 5.1 воспроизводится как стерео;
- ВЫКЛ: микширование отключено (становятся доступными все остальные пункты этого меню для настройки звука 5.1).

-- SPEAKER SETUP PAGE --

DOWNMIX		
CENTER	▶	ON
REAR		OFF
SUBWOOFER		
CNTR DELAY		
REAR DELAY		
TEST TONE		

MAIN PAGE

-- НАСТРОЙКА ДИНАМИКОВ --

DOWNMIX		
ЦЕНТР	▶	ВКЛ
ТЫЛ		ВЫКЛ
САБВУФЕР		
ЗАДЕРЖКА ЦЕНТР		
ЗАДЕРЖКА ТЫЛ		
ТЕСТ		

ГЛАВНАЯ

-- SPEAKER SETUP PAGE --

DOWNMIX		
CENTER		
REAR	▶	ON
SUBWOOFER		OFF
CNTR DELAY		
REAR DELAY		
TEST TONE		

MAIN PAGE

-- НАСТРОЙКА ДИНАМИКОВ --

DOWNMIX		
ЦЕНТР		
ТЫЛ	▶	ВКЛ
САБВУФЕР		ВЫКЛ
ЗАДЕРЖКА ЦЕНТР		
ЗАДЕРЖКА ТЫЛ		
ТЕСТ		

ГЛАВНАЯ

-- GENERAL PAGE --

TV DISPLAY
PIC MODE
ANGLE MARK
OSD LANG
CAPTIONS
SCR SAVER

ON OFF

MAIN PAGE

-- ОБЩИЕ --

ФОРМАТ ТВ
ИЗОБРАЖЕНИЕ
РАКУРС
ЯЗЫК МЕНЮ
ТИТРЫ
ЗАСТАВКА

ВКЛ ВЫКЛ

ГЛАВНАЯ

Заставка

Если заставка включена, то при простое DVD-проигрывателя (он включен, но ничего не проигрывается, при этом пользователь не нажимает кнопки и клавиши) в течение 1 минуты на экране возникнет заставка. Заставка деактивируется при возобновлении работы проигрывателя.

Настройки динамиков

SETUP MENU - MAIN PAGE

GENERAL SETUP
SPEAKER SETUP
AUDIO SETUP
PREFERENCE

EXIT SETUP

МЕНЮ НАСТРОЙКИ - ГЛАВНАЯ

ОБЩИЕ
ДИНАМИКИ
АУДИО
ПОЛЬЗОВАТЕЛЬСКИЕ

ВЫХОД



-- SPEAKER SETUP PAGE --

DOWNMIX
CENTER
REAR
SUBWOOFER
CNTR DELAY
REAR DELAY
TEST TONE

MAIN PAGE

-- НАСТРОЙКА ДИНАМИКОВ --

DOWNMIX
ЦЕНТР
ТЫЛ
САБВУФЕР
ЗАДЕРЖКА ЦЕНТР
ЗАДЕРЖКА ТЫЛ
ТЕСТ

ГЛАВНАЯ

Основные операции

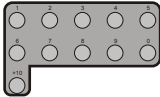
ENTER	Ввод. Клавиша для подтверждения выбранного пункта какого-либо меню.
SHUFFLE	Клавиша для включения/выключения воспроизведения записей на диске в случайном порядке. Не все диски позволяют использовать этот режим.
	Клавиши курсоров. Используются для перемещения по меню. Выбрав тот или иной пункт меню, Вы можете подтвердить его выбор нажатием клавиши ENTER.
RETURN	Возврат. Осуществляет возврат в главное меню диска VCD (см. PBC).
	Цифровые клавиши. Служат для ввода номера дорожки при использовании таких функций, как GOTO и PROG. В некоторых случаях (например, меню MP3-диска) позволяют осуществить непосредственный переход к необходимому пункту. Клавиша "10+", нажатая перед любой другой цифровой клавишей, увеличивает вводимое число на десять.
VOL + VOL -	Громкость больше/меньше. Изменение громкости воспроизведения аудио-материала.
L/R	Изменяет способ воспроизведения стереосигнала для монофонической аппаратуры (см. "Настройка аудио" => "Режим моно").
SETUP	Настройка. Открывает меню настройки DVD-проигрывателя.
VIDEO	Смена режима развертки видеосигнала - черезстрочный/прогрессивный. Прогрессивный режим (PROGRESSIVE SCAN) позволяет улучшить качество изображения, но он доступен не на всех телевизорах.
GOTO	Переход. Непосредственный переход к конкретной дорожке или временной метке записи осуществляется нажатием клавиши GOTO, выбором параметров перехода и ввода необходимых числовых данных. Первое нажатие клавиши отображает меню перехода (например, разделы (TITLE) и главы (CHAPTER)). Повторное нажатие клавиши демонстрирует дополнительные параметры, например время (TIME). Клавиши курсоров позволяют перемещаться между параметрами в пределах одного меню. Цифровыми клавишами Вы можете указать данные о дорожке, разделе, главе, времени на которые Вы хотите осуществить переход. Подтверждение перехода осуществляется нажатием клавиши ENTER. Для разных типов дисков настройки GOTO различны.

Основные операции

REPEAT	<p>Повтор. Нажатие этой клавиши по-очереди включает режимы повтора текущей дорожки, повтора всего диска и выключает режим повтора. При включенном режиме повтора, по окончании воспроизведения текущей дорожки (диска) воспроизведение будет повторено сначала.</p>
REPEAT A-B	<p>Повтор выбранного фрагмента. Вы можете выбрать некоторый фрагмент записи на диске и включить режим его постоянного повтора. Для этого во время воспроизведения нажмите клавишу A-B в первый раз в начале выбранного фрагмента, второй раз в конце выбранного фрагмента. Выбранный фрагмент будет воспроизводиться до тех пор, пока Вы не нажмете клавишу A-B в третий раз.</p>
SUBTITLE	<p>Субтитры. Нажатие на эту клавишу переключает режим отображения субтитров фильма. На DVD может быть записано несколько версий субтитров (на разных языках) или не записано ни одной версии субтитров. Нажимая клавишу SUBTITLE можно перебрать весь список доступных субтитров.</p>
ANGLE	<p>Ракурс. Если на DVD записано несколько вариантов ракурса для видеоматериала, Вы можете переключаться между ними этой клавишей.</p>
AUDIO	<p>Звуковая дорожка. Если на DVD записано несколько вариантов звуковой дорожки (например, диалоги на разных языках), Вы можете переключаться между ними этой клавишей.</p>
MENU	<p>Меню диска. Отображает меню диска.</p>
MUTE	<p>“Молчание”. Клавиша выключает/включает воспроизведение звука.</p>
ZOOM	<p>Масштабирование. Позволяет менять масштаб видеоизображения. В режиме ZOOM (повторные нажатия на клавишу меняют масштаб несколько раз) курсорными клавишами Вы можете перемещать увеличенное (уменьшенное) изображение по экрану.</p>
TITLE	<p>Оглавление. Возврат к оглавлению DVD.</p>

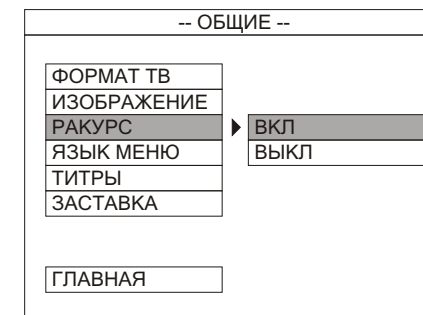
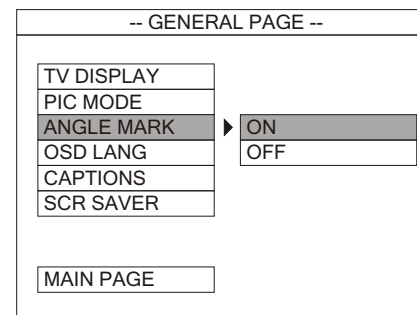

Ракурс

В этом пункте определяется, будет или нет указание на экране о текущем выбранном ракурсе (для DVD с возможностью выбора ракурса).

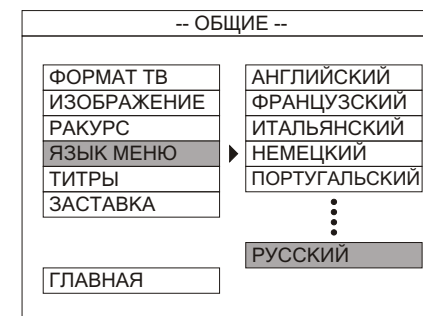
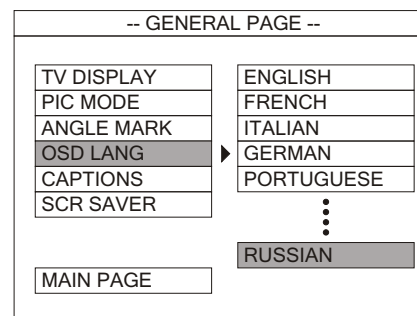

Язык меню

Выбор языка, на котором будет отображаться информация меню проигрывателя.

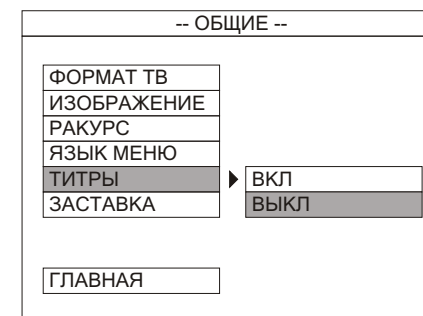
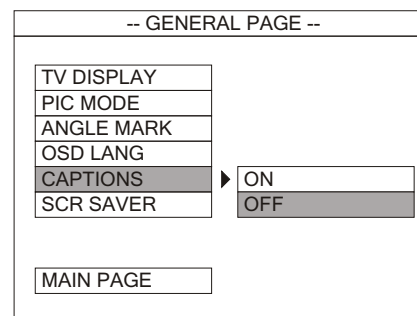

Титры

Отображать или нет скрытые титры.

-- GENERAL PAGE --	
TV DISPLAY	NORMAL P/S
PIC MODE	NORMAL L/B
ANGLE MARK	WIDE
OSD LANG	
CAPTIONS	
SCR SAVER	
MAIN PAGE	

-- ОБЩИЕ --	
ФОРМАТ ТВ	NORMAL P/S
ИЗОБРАЖЕНИЕ	NORMAL L/B
РАКУРС	WIDE
ЯЗЫК МЕНЮ	
ТИТРЫ	
ЗАСТАВКА	
ГЛАВНАЯ	

Формат ТВ

Формат телевизионной картинки:

- NORMAL P/S - (4:3 Pan Scan) - полноэкранный образ (обычно левый и правый край "картинки" обрезается);
- NORMAL/LB - (Letter Box) - сохранение соотношений ширина/высота (помещается всё изображение, но оно становится уже);
- WIDE - (16:9) - широкоэкранный формат (экран кинотеатра).

-- GENERAL PAGE --	
TV DISPLAY	
PIC MODE	AUTO
ANGLE MARK	FILM
OSD LANG	VIDEO
CAPTIONS	SMART
SCR SAVER	SUPER SMART
MAIN PAGE	

-- ОБЩИЕ --	
ФОРМАТ ТВ	
ИЗОБРАЖЕНИЕ	АВТО
РАКУРС	ФИЛЬМ
ЯЗЫК МЕНЮ	ВИДЕО
ТИТРЫ	ЧЕТКИЙ
ЗАСТАВКА	КОНТРАСТНЫЙ
ГЛАВНАЯ	

Изображение

Установка режима изображения, в зависимости от оригинала видеоматериала:

- АВТО - режим подбирается автоматически;
- ФИЛЬМ - для оригинала-киноплёнки (24 кадра в секунду);
- ВИДЕО - для оригинала-видеоплёнки;
- ЧЕТКИЙ - оптимальный для видеоматериала с нерезким перемещением в кадре;
- КОНТРАСТНЫЙ - аналогично ЧЕТКОМУ.

Основные операции

SLOW	Замедленное воспроизведение. Воспроизводит видеоряд замедленно. В этом режиме звук не воспроизводится. Повторные нажатия клавиши изменяют скорость замедленного воспроизведения.
STEP	Покадровое воспроизведение. Позволяет просматривать видеоряд по одному кадру. Для показа следующего кадра вновь нажмите клавишу. Для возврата к нормальному воспроизведению нажмите клавишу PLAY.
PROG	Программирование последовательности воспроизведения дорожек. Вы можете запрограммировать диски (не DVD) на определенную последовательность воспроизведения записей. Нажмите клавишу PROG. Цифровыми клавишами укажите первую для проигрывания запись. Нажмите ENTER. Таким же образом введите остальные необходимые записи в желаемой последовательности. Нажмите PLAY для начала воспроизведения запрограммированной последовательности. Для очистки запрограммированной последовательности нажмите PROG и выберите курсорными клавишами пункт меню CLEAR. Нажмите ENTER.

Проигрывание дисков формата JPEG (Photo CD)

При загрузке диска с фотографиями, записанными в формате JPEG, на экране отображается меню в виде списка.

Курсорными клавишами Вы можете перемещаться по этому меню, клавишами PLAY или ENTER выбирать фотографию для показа, клавишей STOP возвращаться в меню снова.

Кроме этого при просмотре фотографий Вам доступны следующие функции:

- масштабирование - после нажатия клавиши ZOOM Вы можете увеличивать и уменьшать масштаб фотографии клавишами FF и FR;
- поворот - клавишами курсоров Вы можете поворачивать фотографию на угол 90, 180 и 270 градусов;
- переход - клавишами PREV и NEXT Вы можете выбирать для загрузки предыдущую или последующую фотографию.

Проигрывание дисков формата MP3

При загрузке диска с аудиофайлами, записанными в формате MP3, на экране отображается меню в виде списка.

Курсорными клавишами Вы можете перемещаться по этому меню, клавишами PLAY или ENTER выбирать файл для воспроизведения, клавишей STOP возвращаться в меню снова.

Кроме этого при прослушивании MP3-файлов Вам доступны следующие функции:

- быстрая перемотка вперед и назад - клавишами FF и FR;
- переход - клавишами PREV и NEXT Вы можете выбирать для прослушивания предыдущий или последующий файл;
- воспроизведение/пауза - нажатия на клавишу PLAY/PAUSE будут приостанавливать и возобновлять воспроизведение;
- отключение звука - нажатия на клавишу MUTE будут отключать и включать звук.

Проигрывание дисков формата MPEG4

При загрузке диска с видеофайлами, записанными в формате MPEG4, на экране отображается меню в виде списка.

Курсорными клавишами Вы можете перемещаться по этому меню, клавишами PLAY или ENTER выбирать файл для воспроизведения, клавишей STOP возвращаться в меню снова.

Кроме этого при просмотре MPEG-файлов Вам доступны следующие функции:

- быстрая перемотка вперед и назад - клавишами FF и FR;
- переход - клавишами PREV и NEXT Вы можете выбирать для просмотра предыдущий или последующий файл;
- воспроизведение/пауза - нажатия на клавишу PLAY/PAUSE будут приостанавливать и возобновлять воспроизведение;
- отключение звука - нажатия на клавишу MUTE будут отключать и включать звук;
- SLOW - замедленное воспроизведение (переход к нормальной скорости воспроизведения - клавиша PLAY);
- STEP - покадровое воспроизведение (переход к нормальной скорости воспроизведения - клавиша PLAY);
- GOTO - прямой переход к выбранному фрагменту или временной метке (см. описание в разделе "Основные операции");
- показ субтитров (для файлов с возможностью показа субтитров) - выберите в списке файл с именем "?", нажмите клавишу ANGLE, выберите в списке необходимый тип субтитров, после чего включите на воспроизведение выбранный файл MPEG4.

НАСТРОЙКА ПРОИГРЫВАТЕЛЯ

Проигрыватель позволяет произвести настройку многих параметров с помощью удобного экранного меню. Для входа в меню используйте клавишу SETUP. Для навигации в меню используйте курсорные клавиши и клавишу ENTER. Для выхода из меню повторно нажмите клавишу SETUP или воспользуйтесь пунктом меню ВЫХОД.

Общие настройки

Для английского языка меню

SETUP MENU - MAIN PAGE
GENERAL SETUP
SPEAKER SETUP
AUDIO SETUP
PREFERENCE
EXIT SETUP



-- GENERAL PAGE --
TV DISPLAY
PIC MODE
ANGLE MARK
OSD LANG
CAPTIONS
SCR SAVER
MAIN PAGE

Для русского языка меню

МЕНЮ НАСТРОЙКИ - ГЛАВНАЯ
ОБЩИЕ
ДИНАМИКИ
АУДИО
ПОЛЬЗОВАТЕЛЬСКИЕ
ВЫХОД



-- ОБЩИЕ --
ФОРМАТ ТВ
ИЗОБРАЖЕНИЕ
РАКУРС
ЯЗЫК МЕНЮ
ТИТРЫ
ЗАСТАВКА
ГЛАВНАЯ